



ombra.ch

Windschutz | Sichtschutz | Balkonschutz

Werbetechnik und Textildruck

ombra ag

HÄNDLERKATALOG



bacher
GARTEN-CENTER





Inhalt

Kontaktdaten	5
Preisliste	6
Preisliste Zubehör / Sonderzubehör	7
Preisliste Übergrossen	9
Auszugsmass	11
Zubehör	13
Spezialzubehör.....	19
Bestellformular Zubehör	26
Bestellformular Spezialzubehör.....	27
Sockel	29
Bestellformular Sockel	33
Eigenschaften Gewebe Soltis 86/92 und JM.....	34
Produktskizze	35
Detailskizze zu Mast S/S1/S2	36
Detailskizze zu Mast S1 und S2 - mit Gehäuse.....	37
Bestellformular Schrägschnitt.....	38
Info Stoffersatz	39
Info zu Gehäusehöhen	40
Mitliefern von Montageschrauben	41
Montageanleitung	42
Bedienungsanleitung / Pflegeanleitung.....	43
Übersicht Windwiderstandsklassen.....	44
Optimale Position des Bodenankers.....	45
Montageanleitung «Stüpper»	46
Stoffersatz für Markisen	47
Preisliste Druck	48
Bestellformular Druck	50
Preisliste Stoff mit Ösen 2021	51
Preisliste Befestigungsmaterial.....	52
Vorgehen bei Balkonschutz	53
Bestellformular Stoff	54
Sonderanfertigungen	56
Werbung.....	57
Bestellformular Werbematerial	58
Garantie, Info Versandkosten	59
News: Wir gehen in den Druck	60
Werbetechnik und Textildruck.....	62



Kontaktaten

Administration / Auftragsabwicklung / Produktion / Lieferadresse

ombra ag
Industriestrasse 2A
7208 Malans

081 328 25 11
info@ombra.ch
www.ombra.ch

Kontaktperson: Sereina Fuchs / Silvio Disch

Abholung: Nur nach Terminvereinbarung möglich



Preisliste

Gewebe Soltis 86 / 92 / JM

Preise: Gehäuse komplett mit Gewebe
1 Paar Halter "D"+"E" und 1 Stk. Zuggriff "F" - ohne Montage
Zwischenhöhe: gilt der nächst höhere Preis zzgl. 10% Aufpreis
Zwischenlänge: gilt der nächst höhere Preis ohne Zuschlag

Gehäuse

Höhe Gehäuse	Höhe Stoff	Auszug 1500 mm	Auszug 2000 mm	Auszug 2500 mm	Auszug 3000 mm	Auszug 3500 mm	Auszug 4000 mm
1245 mm	1170 mm	1181.-	1239.-	1286.-	1344.-	1391.-	1449.-
1445 mm	1370 mm	1229.-	1297.-	1355.-	1423.-	1481.-	1544.-
1645 mm	1570 mm	1281.-	1355.-	1428.-	1502.-	1565.-	1649.-
1845 mm	1770 mm	1334.-	1412.-	1491.-	1575.-	1654.-	1733.-
2045 mm	1970 mm*	1381.-	1470.-	1565.-	1654.-	1743.-	1832.-
2245 mm	2170 mm*	1428.-	1528.-	1628.-	1722.-	1827.-	1927.-

*Soltisstoff teils mit senkrechter Naht

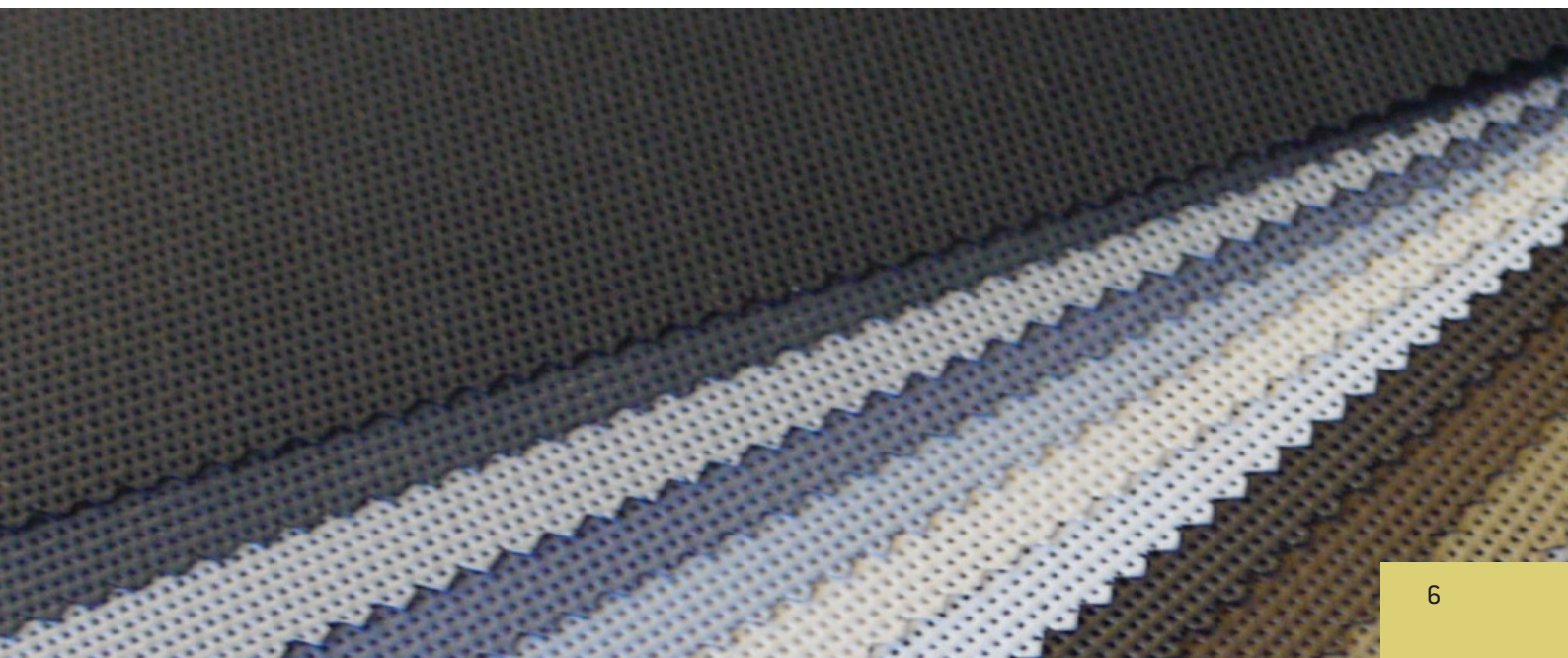

Preisliste Zubehör / Sonderzubehör



Farben

Gehäuse/Masten: farblos eloxiert, RAL 9010 weiss, IGP 5803 E 70210 anthrazit
 Zubehör: RAL 9006 grau, RAL 9010 weiss, IGP 5803 E 70210 anthrazit
 Spezialfarbe: nach RAL / Aufpreis CHF 580.- / Lieferfrist +3 Wochen
 Gewebe: Soltis 86 transparent / Soltis 92 halbtransparent / JM blickdicht
 andere Stoffe auf Anfrage

Zubehör

Artikel	Menge	Preis
Griffalter «G»	Stk.	42.-
Hilfs-Zuggriff	Stk.	42.-
Zuggriff «F»	Stk.	42.-
zusätzlich Halter «D» an Hauswand	Paar	26.-
zusätzlich Halter «E» an Gehäus	Paar	26.-
Winkel «W» zu Griffhalter	Stk.	53.-
Winkel «V» zu Gehäuse	Paar	106.-
Mast «R» inkl. Griffhalter	Stk.	158.-
Mast «S» zu Gehäuse inkl. Montageplatten	Stk.	205.-
Mast «S1» zu Gehäuse inkl. 4 Montageplatten	Stk.	263.-
Mast «S2» zu Gehäuse inkl. 2 Montageplatten 90°	Stk.	263.-
Umlenkmast «Q»	Stk.	158.-
Bodenanker «P» zum einbetonieren	Stk.	105.-
Bodenanker «PS» mit Schnellverschluss zum einbetonieren	Stk.	126.-
Bodenhülse «T» mit Bajonettverschluss zum einbetonieren	Stk.	140.-

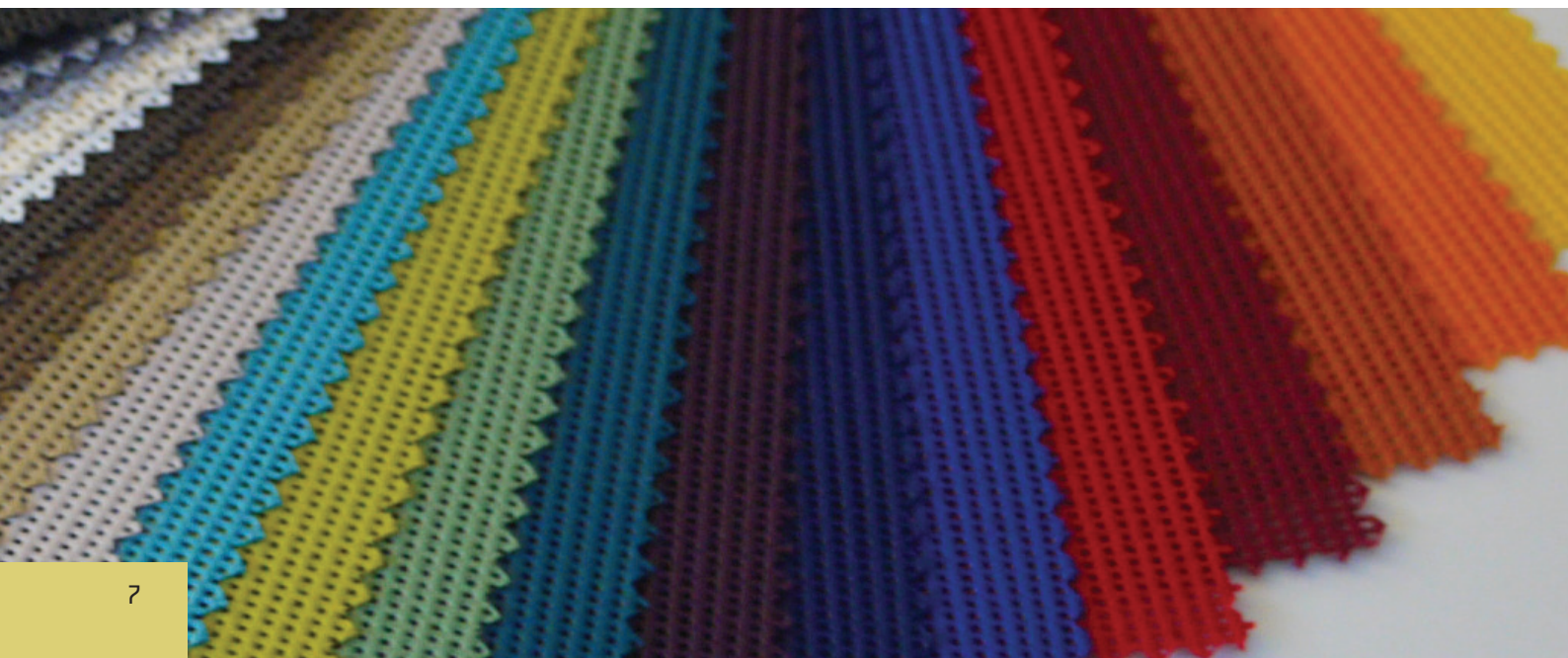



Preisliste Übergrößen

Gewebe Soltis 86 / 92 / JM

Preise: Gehäuse komplett mit Gewebe,
1 Paar Halter "D"+"E" und 1 Stk. Zuggriff "F" - ohne Montage
Zwischenhöhe: gilt der nächst höhere Preis zzgl. 10% Aufpreis
Zwischenlänge: gilt der nächst höhere Preis ohne Zuschlag
Überlänge: Auszug ab 400 cm

Höhe Gehäuse	Höhe Stoff	Auszug 4500 mm	Auszug 5000 mm
1245 mm	1170 mm	1507.-	1575.-
1445 mm	1370 mm	1607.-	1680.-
1645 mm	1570 mm	1727.-	1817.-
1845 mm	1770 mm	1817.-	1911.-
2045 mm	1970 mm*	1922.-	x

*Soltisstoff teils mit senkrechter Naht

Überhöhen: Höhe ab 224.5 cm
Hinweis: Anlagen mit JM Stoff gibt es nur bis max.
Gehäusehöhe 230 cm

Höhe Gehäuse	Höhe Stoff	Auszug 1500 mm	Auszug 2000 mm	Auszug 2500 mm
2445 mm	2370 mm	1486.-	1591.-	1701.-
2645 mm	2570 mm	1544.-	1654.-	1769.-

*Soltisstoff teils mit senkrechter Naht

Hinweise: Bei Anlagen mit Auszug von mehr als 3500 mm sind Faltenbildung,
einhängen und erhöhtes «Bauchbilden» des Stoffes kein Reklamationsgrund!

Montagehinweis:
bei Übergrößen: 2x Zuggriff schmal, 2x Hilfs-Zuggriff



Auszugsmass

Richtiges messen

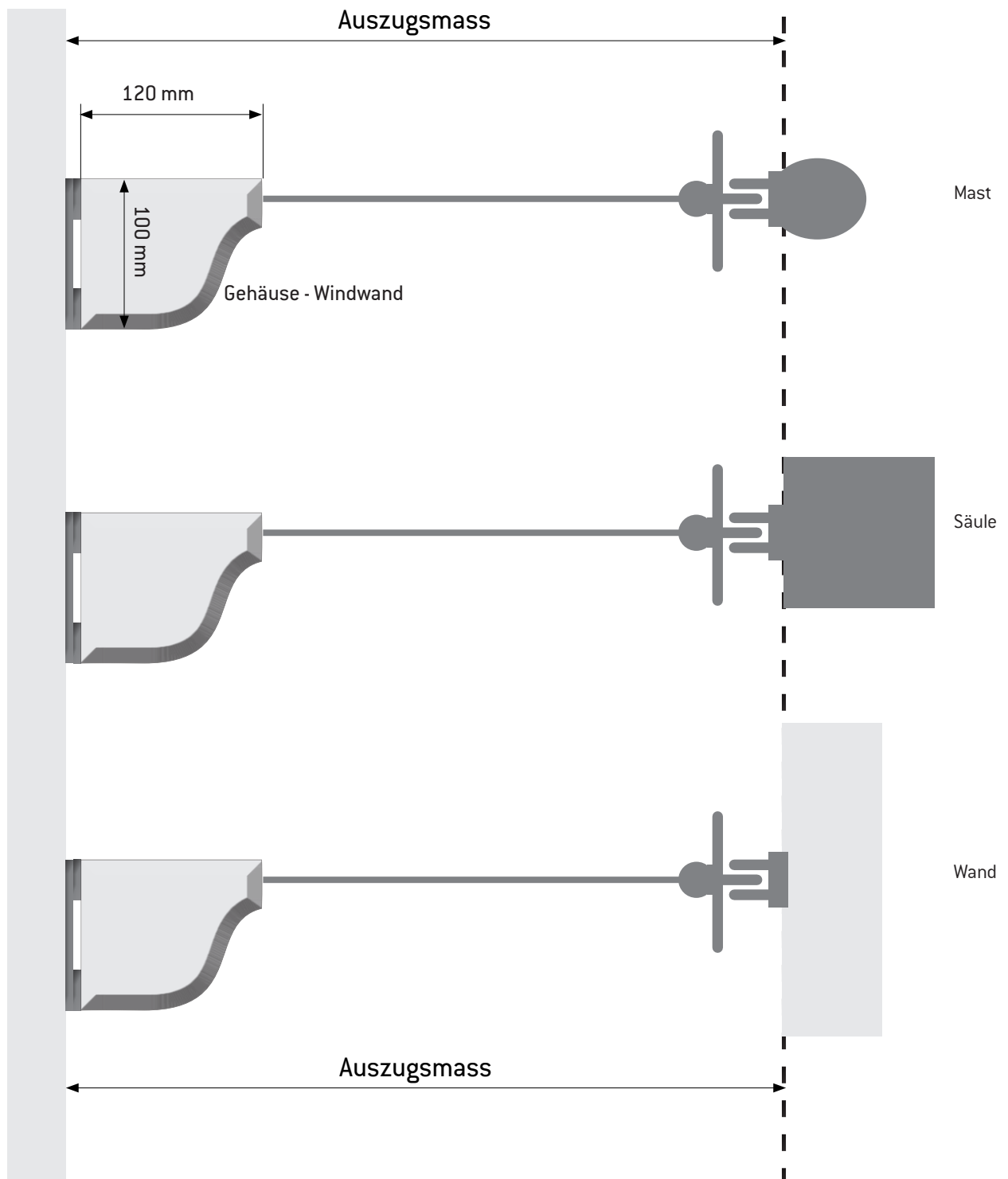



Zubehör

Griffe / Halter und Winkel		
	<p>Griffhalter «G» Artikel: GH 1-5</p> <p>Nr. 1: RAL 9006 grau Nr. 2: RAL 9010 weiss Nr. 4: IGP 5803 E70210 anthrazit Nr. 5: Sonderfarbe</p>	42.- / Stk.
	<p>Hilfs-Zuggriff Artikel: HZG 1-5</p> <p>Nr. 1: RAL 9006 grau Nr. 2: RAL 9010 weiss Nr. 4: IGP 5803 E70210 anthrazit Nr. 5: Sonderfarbe</p>	42.- / Stk.
	<p>Zuggriff «F» Artikel: ZG 1-5</p> <p>Nr. 1: RAL 9006 grau Nr. 2: RAL 9010 weiss Nr. 4: IGP 5803 E70210 anthrazit Nr. 5: Sonderfarbe</p>	42.- / Stk.
	<p>Halter «D» an Hauswand Artikel: HAanHW 1-5</p> <p>Nr. 1: RAL 9006 grau Nr. 2: RAL 9010 weiss Nr. 4: IGP 5803 E70210 anthrazit Nr. 5: Sonderfarbe</p>	26.- / Paar
	<p>Halter «E» an Gehäuse, Paar Artikel: HAanGE 1-5</p> <p>Nr. 1: RAL 9006 grau Nr. 2: RAL 9010 weiss Nr. 4: IGP 5803 E70210 anthrazit Nr. 5: Sonderfarbe</p>	26.- / Paar
	<p>Spezialanfertigungen Artikel: Spezialanfertigung</p> <p>Nr. 1: RAL 9006 grau Nr. 2: RAL 9010 weiss Nr. 4: IGP 5803 E70210 anthrazit Nr. 5: Sonderfarbe</p> <p>Beispielbild: Mast «R» abnehmbar, montiert an Betonmauer, Stirnseitig</p>	Nach Aufwand

Zubehör

Masten



Griffhalter «R» inkl. Griffhalter

Standardhöhe: 1170 mm

Artikel: MAR 1-5

Nr. 1: RAL 9006 grau
Nr. 2: RAL 9010 weiss
Nr. 4: IGP 5803 E70210 anthrazit
Nr. 5: Sonderfarbe

158.- / Stk

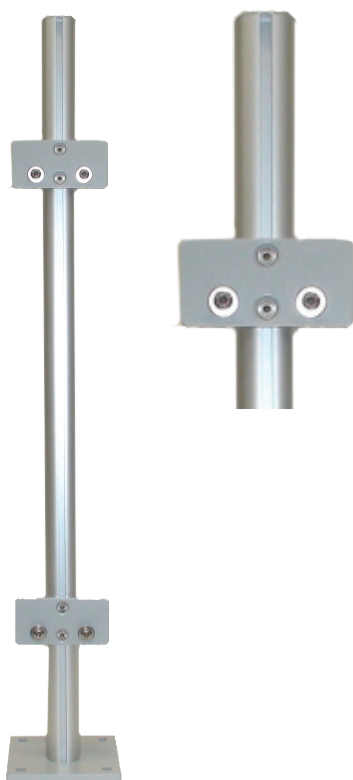

Mast «S» inkl. 2 Montageplatten

Artikel: MAGES 1-5

Nr. 1: RAL 9006 grau
Nr. 2: RAL 9010 weiss
Nr. 4: IGP 5803 E70210 anthrazit
Nr. 5: Sonderfarbe

205.- / Stk

Zubehör

Masten



Mast «S1» inkl. 4 Montageplatten

Artikel: MAGES1 1-5

Nr. 1: RAL 9006 grau
Nr. 2: RAL 9010 weiss
Nr. 4: IGP 5803 E70210 anthrazit
Nr. 5: Sonderfarbe

263.- / Stk



Mast «S2» inkl. 2 Montageplatten 90°

Artikel: MAGES2 1-5

Nr. 1: RAL 9006 grau
Nr. 2: RAL 9010 weiss
Nr. 4: IGP 5803 E70210 anthrazit
Nr. 5: Sonderfarbe

263.- / Stk

Zubehör

Masten



Umlenkmast «Q»

Standart Gehäusehöhe
Artikel: UMAQ 1-5

158.- / Stk

Nr. 1: RAL 9006 grau
Nr. 2: RAL 9010 weiss
Nr. 4: IGP 5803 E70210 anthrazit
Nr. 5: Sonderfarbe

Bodenanker



Bodenanker «P» zum einbetonieren

Standart, grau
Artikel: BAP

105.- / Stk.

Masse:
Platte: 120 x 120 mm
Höhe: 340 mm

Zubehör

Bodenanker



Bodenanker «PS» mit Schnellverschlussplatte zum einbetonieren

Artikel: BAPS

Passend zu allen Masttypen

Schnellverschluss aus Chromstahl

263.- / Stk



Bodenhülse «T» mit Bajonettverschluss

Artikel: BohüBj passend zu Mast

Für Anlagen mit Auszug über 3000 mm und Höhe über 1845 mm nicht geeignet.

Passend dazu:

Abschlusskappe, schwarz (siehe Spezialzubehör)



140.- / Stk

12.- / Stk.



Spezialzubehör

Spezialzubehör / Platten		
	<p>Stüpper «T» Artikel: STÜP 1-5</p> <p>Nr. 1: RAL 9006 grau Nr. 2: RAL 9010 weiss Nr. 4: IGP 5803 E70210 anthrazit Nr. 5: Sonderfarbe</p> <p>Immer Lichtmass angeben. Montage nur zwischen festem Untergrund und festem Deckenmaterial Max. Länge 3000 mm</p>	<p>221.- / Stk.</p>
	<p>Zuggriff schmal Artikel: ZGs 1-5</p> <p>Nr. 1: RAL 9006 grau Nr. 2: RAL 9010 weiss Nr. 4: IGP 5803 E70210 anthrazit Nr. 5: Sonderfarbe</p>	<p>42.- / Stk.</p>
	<p>Montageplatte Standard zu Mast, Paar Artikel: MPLS 1-5</p> <p>Nr. 1: RAL 9006 grau Nr. 2: RAL 9010 weiss Nr. 4: IGP 5803 E70210 anthrazit Nr. 5: Sonderfarbe</p>	<p>63.- / Paar</p>
	<p>Montageplatte Universal zu Mast, Paar Artikel: MPLU 1-5</p> <p>Nr. 1: RAL 9006 grau Nr. 2: RAL 9010 weiss Nr. 4: IGP 5803 E70210 anthrazit Nr. 5: Sonderfarbe</p>	<p>26.- / Stk.</p>

Spezialzubehör

Montagehilfen / Platten



Montageplatte 90° zu Mast, Paar

Artikel: MPL90 1-5

Nr. 1: RAL 9006 grau
Nr. 2: RAL 9010 weiss
Nr. 4: IGP 5803 E70210 anthrazit
Nr. 5: Sonderfarbe

105.- / Paar



Montageplatte 45° für Griffhalter zu Mast

Artikel: MPL45 1-5

Nr. 1: RAL 9006 grau
Nr. 2: RAL 9010 weiss
Nr. 4: IGP 5803 E70210 anthrazit
Nr. 5: Sonderfarbe

42.- / Stk.



Montageplatte zu Griffhalter versetzt

Artikel: MPLzGHv 1-5

Nr. 1: RAL 9006 grau
Nr. 2: RAL 9010 weiss
Nr. 4: IGP 5803 E70210 anthrazit
Nr. 5: Sonderfarbe

84.- / Paar

Verwendung

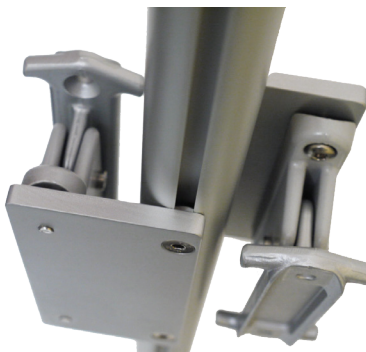

Spezialzubehör

Montagehilfen		
	<p>Rohrschellenset inkl. Griffhalter Handlauf 42 mm oder nach Angaben Artikel: ROSet 1-5</p> <p>Standard 42 mm andere Masse auf Anfrage</p> <p>Nr. 1: RAL 9006 grau Nr. 2: RAL 9010 weiss Nr. 4: IGP 5803 E70210 anthrazit Nr. 5: Sonderfarbe</p>	<p>126.- / Stk.</p>
	<p>Rohrschellenset parallel inkl. Griffhalter Handlauf 42 mm Artikel: ROSetp 1-5</p> <p>Standard 42 mm andere Masse auf Anfrage</p> <p>Nr. 1: RAL 9006 grau Nr. 2: RAL 9010 weiss Nr. 4: IGP 5803 E70210 anthrazit Nr. 5: Sonderfarbe</p>	<p>126.- / Stk.</p>
	<p>Montageplatte zu Balkensprosse für Gehäuse Artikel: MPLzuGEBS 1-5</p> <p>Standard Sprossenbreite 40 mm erhältlich auch in 50 und 60 mm</p> <p>Nr. 1: RAL 9006 grau Nr. 2: RAL 9010 weiss Nr. 4: IGP 5803 E70210 anthrazit Nr. 5: Sonderfarbe</p>	<p>126.- / Paar</p>

Montagehilfen



Montageplatte zu Balkensprosse für Griffhalter

Artikel: MPLzuGHBS 1-5

Standard Sprossenbreite 40 mm
erhältlich auch in 50 und 60 mm



Nr. 1: RAL 9006 grau
Nr. 2: RAL 9010 weiss
Nr. 4: IGP 5803 E70210 anthrazit
Nr. 5: Sonderfarbe

126.- / Stk.



Montageplatte zu Balkensprosse für Griffhalter horizontal (liegend) inkl. Griffhalter

Artikel: MPLzuGHBSH 1-5

Standard Sprossenbreite 40 mm
erhältlich auch in 50 und 60 mm

Nr. 1: RAL 9006 grau
Nr. 2: RAL 9010 weiss
Nr. 4: IGP 5803 E70210 anthrazit
Nr. 5: Sonderfarbe

158.- / Stk.

Spezialzubehör

Montagehilfen

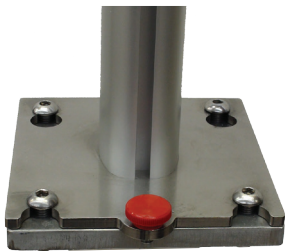
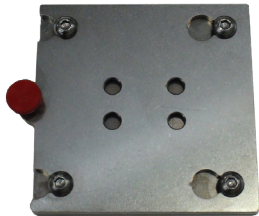
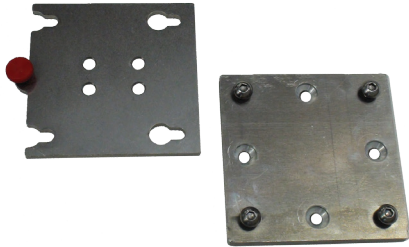

Grundplatte mit Schnellverschluss Passend zu allen Mastentypen

Artikel: GPLSV

- Nr. 1: RAL 9006 grau
- Nr. 2: RAL 9010 weiss
- Nr. 4: IGP 5803 E70210 anthrazit
- Nr. 5: Sonderfarbe
- Nr. 6: Aluminium roh

Masse:
Platte 12x12 cm
Höhe 3 cm inkl. Schrauben
Abstand ab Boden 1 cm
Untere Platte 1cm

Schnellverschlussplatte inkl. Schraubenkopf 1 cm
Schnellverschlussplatte an Mast unten wird immer in Chromstahl geliefert

84.- / Stk.

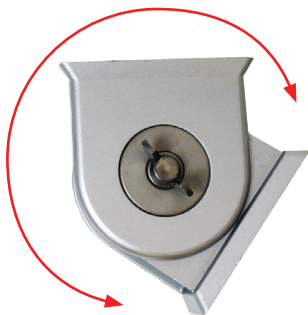

Gelenkset mit Klemmschraube für Wandhalter «D» nur in grau erhältlich

Artikel: GLKK90

Nur silber erhältlich

195.- / Paar.

Spezialzubehör

2er und 4er Schraubenset		
	<p>2er Schraubenset für Griffhalter «G» in Aussenisolation Artikel: SchS2GA</p> <p>Achtung: Immer Isolationstiefe angeben!</p>	<p>33.- / Set</p>
	<p>2er Schraubenset für Griffhalter «G» in Holz Artikel: SchS2GH</p>	<p>5.- / Set</p>
	<p>2er Schraubenset für Griffhalter «G» in Metall Artikel: SchS2GM</p>	<p>5.- / Set</p>
	<p>2er Schraubenset für Griffhalter «G» in Backstein u. Beton Artikel: SchS2GB</p>	<p>6.- / Set</p>
	<p>2er Schraubenset Griffhalter «G» an Mastprofil Artikel: SchS2GzMP</p>	<p>5.- / Paar</p>
	<p>2er Schraubenset Zuggriff «F» an Zugstange Artikel: SchS2ZGFzZ</p>	<p>5.- / Stk.</p>
	<p>4er Schraubenset für Halter «D» an Hauswand in Aussenisolation Artikel: SchS4DA</p> <p>Achtung: Immer Isolationstiefe angeben!</p>	<p>54.- / Paar</p>

Spezialzubehör

2er und 4er Schraubenset		
	4er Schraubenset für Halter «D» an Hauswand in Holz Artikel: SchS4DH	8.- / Set
	4er Schraubenset für Halter «D» an Hauswand in Backstein u. Beton Artikel: SchS4DB	10.- / Set
	4er Schraubenset für Halter «D» an Hauswand in Metall Artikel: SchS4DM	8.- / Set
	4er Schraubenset zu Mast «R»/ «S»/ «Q» in Beton Artikel: SchS4MB	8.- / Set
	Abschlusskappe, schwarz, zu Bodenhülse «T» mit Bajonettverschluss	12.- / Stk
	Winkel «W» zu Griffhalter Artikel: WizuGH 1-5 Nr. 1: RAL 9006 grau Nr. 2: RAL 9010 weiss Nr. 4: IGP 5803 E70210 anthrazit Nr. 5: Sonderfarbe	53.- / Stk.
	Winkel «V» zu Gehäuse, Paar Artikel: WizuGE 1-5 Nr. 1: RAL 9006 grau Nr. 2: RAL 9010 weiss Nr. 4: IGP 5803 E70210 anthrazit Nr. 5: Sonderfarbe	106.- / Paar

Bestellformular Zubehör

Adresse Händler:

.....

Lieferadresse:

.....

Lieferung: Zustellung Abholung

Bestelldatum:.....

Kommision:.....

Referenz:.....

Windwand inkl. 1 Paar Halter «D»/«E» und Zuggrif «F»										
Gehäuse Stoff- Nr.	<input type="checkbox"/> farblos eloxiert <input type="checkbox"/> weiss RAL 9010 <input type="checkbox"/> anthrazit IGP5803 E70210 <input type="checkbox"/> Spezialfarbe RAL.....									
						Andere Masse Höhe Gehäuse	Anzahl	Preis/Stk.	Total	
Höhe Gehäuse/mm	<input type="checkbox"/> 1245	<input type="checkbox"/> 1445	<input type="checkbox"/> 1645	<input type="checkbox"/> 1845	<input type="checkbox"/> 2045	<input type="checkbox"/> 2245				
Höhe Stoff/mm	1170	1370	1570	1770	1970	2170				
Auszug Stoff/mm	<input type="checkbox"/> 1500	<input type="checkbox"/> 2000	<input type="checkbox"/> 2500	<input type="checkbox"/> 3000	<input type="checkbox"/> 3500	<input type="checkbox"/> 4000				

Zubehör							
Bezeichnung	grau RAL 9006	weiss RAL 9010	anthrazit IGPIGP5803	Spezialfarbe	Anzahl	Preis/Stk.	Total
Griffhalter «G»	<input type="checkbox"/>	<input type="checkbox"/>	<input type="checkbox"/>	RAL.....		42.-	
Hilfs-Zuggriff	<input type="checkbox"/>	<input type="checkbox"/>	<input type="checkbox"/>	RAL.....		42.-	
Zuggriff «F»	<input type="checkbox"/>	<input type="checkbox"/>	<input type="checkbox"/>	RAL.....		42.-	
Halter «D» an Hauswand zusätzlich	<input type="checkbox"/>	<input type="checkbox"/>	<input type="checkbox"/>	RAL.....		Paar/26.-	
Halter «E» an Gehäuse zusätzlich	<input type="checkbox"/>	<input type="checkbox"/>	<input type="checkbox"/>	RAL.....		Paar/26.-	
Mast «R» inkl. Griffhalter	<input type="checkbox"/> farblos elox.	<input type="checkbox"/>	<input type="checkbox"/>	RAL.....		15.-	
Mast «S» zu Gehäuse inkl. Montageplatten	<input type="checkbox"/> farblos elox.	<input type="checkbox"/>	<input type="checkbox"/>	RAL.....		205.-	
Mast «S1» zu Gehäuse inkl. 4 Montageplatten	<input type="checkbox"/> farblos elox.	<input type="checkbox"/>	<input type="checkbox"/>	RAL.....		263.-	
Mast «S2» zu Gehäuse inkl. 2 Montageplatten 90°	<input type="checkbox"/> farblos elox.	<input type="checkbox"/>	<input type="checkbox"/>	RAL.....		263.-	
Umlenkmast «Q»	<input type="checkbox"/> farblos elox.	<input type="checkbox"/>	<input type="checkbox"/>	RAL.....		158.-	
Bodenanker «P»	zum einbetonieren					105.-	
Bodenanker «PS» mit Schnellverschluss	zum einbetonieren					126.-	
Bodenhülse «T» mit Bajonettverschluss	zum einbetonieren					140.-	
Total							

Bemerkungen

.....

Bestellformular Spezialzubehör

Adresse Händler:

.....

Lieferadresse:

.....

Lieferung: Zustellung Abholung

Bestelldatum:.....

Kommision:.....

Referenz:.....

Spezialzubehör								
Bezeichnung	grau RAL 9006	weiss RAL 9010	anthrazit IGP5803E70210	Spezialfarbe	Anz.	Einheit	Preis	Total
Stüpper <<T>> Länge/Lichtmass max. 3m.....	<input type="checkbox"/> farblos elox.	<input type="checkbox"/>	<input type="checkbox"/>	RAL.....		Stk.	221.-	
Zuggriff schmal	<input type="checkbox"/>	<input type="checkbox"/>	<input type="checkbox"/>	RAL.....		Stk.	42.-	
Montageplatte Standart zu Mast	<input type="checkbox"/>	<input type="checkbox"/>	<input type="checkbox"/>	RAL.....		Paar	63.-	
Montageplatte Universal zu Mast	<input type="checkbox"/>	<input type="checkbox"/>	<input type="checkbox"/>	RAL.....		Stk.	26.-	
Montageplatte 90° zu Mast	<input type="checkbox"/>	<input type="checkbox"/>	<input type="checkbox"/>	RAL.....		Paar	105.-	
Montageplatte 45° für Griffhalter zu Mast	<input type="checkbox"/>	<input type="checkbox"/>	<input type="checkbox"/>	RAL.....		Stk.	42.-	
Montageplatte zu Griffhalter versetzt	<input type="checkbox"/>	<input type="checkbox"/>	<input type="checkbox"/>	RAL.....		Paar	84.-	
Montageplatte zu Balkonsprosse für Gehäuse exkl. Griffhalter <<D>> max. 40 mm	<input type="checkbox"/> farblos elox.	<input type="checkbox"/>	<input type="checkbox"/>	RAL.....		Stk.	126.-	
Montageplatte zu Balkonsprosse inkl. Griffhalter <<G>> max. 40 mm	<input type="checkbox"/> farblos elox.	<input type="checkbox"/>	<input type="checkbox"/>	RAL.....		Stk.	126.-	
Montageplatte zu Balkonsprosse inkl. Griffhalter <<G>> horizontal max. 40 mm	<input type="checkbox"/> farblos elox.	<input type="checkbox"/>	<input type="checkbox"/>	RAL.....		Stk.	158.-	
Rohrschellenset inkl. Griffhalter <<G>> Handlauf DM 42 mm	<input type="checkbox"/> farblos elox.	<input type="checkbox"/>	<input type="checkbox"/>	RAL.....		Stk.	126.-	
Rohrschellenset parallel inkl. Griffhalter <<G>> Handlauf DM 42 mm	<input type="checkbox"/> farblos elox.	<input type="checkbox"/>	<input type="checkbox"/>	RAL.....		Stk.	126.-	
Grundplatte mit Schnellverschluss	Chromstahl / Alu					Stk.	84.-	
Gelenkset mit Klemmschraube	nur Grau					Paar	189.-	
2er Schraubenset zu Griffhalter <<G>> in Aussenisolation				Isolationstiefe.....		Set	32.-	
4er Schraubenset zu Griffhalter <<D>> in Aussenisolation				Isolationstiefe.....		Set	53.-	
Winkel <<W>> zu Griffhalter	<input type="checkbox"/> grau	<input type="checkbox"/> weiss	<input type="checkbox"/> anthrazit	RAL.....		Stk.	53.-	
Winkel <<V>> zu Gehäuse	<input type="checkbox"/> grau	<input type="checkbox"/> weiss	<input type="checkbox"/> anthrazit	RAL.....		Paar	106.-	
Abschlusskappe zu Bodenhülse - Bajonettverschluss						Stk.	12.-	
Andere:								
Endtotal								

Bemerkungen

.....



Sockel

Artikel	Farbe	Gewicht	Preis
Fahrbare Grundplatte ohne Mast	anthrazit	30 kg	515.-
Zusatzplatte «1»	anthrazit	25 kg	410.-
Zusatzplatte «2»	anthrazit	11.4 kg	180.-
Versandkosten			Speditör / auf Anfrage



Fahrbare Grundplatte



Zusatzplatte «1»



Zusatzplatte «2»

Ermittlung Zusatzgewicht

Siehe Dokument «Sockel - mögliche Gewichtkombination»

Hinweis:

Entsprechen die bestellten Zusatzgewichte nicht dem errechneten Mindestgewicht für die Anlage, welche mit Sockel ausgestattet wird, übernimmt die ombra ag keine Haftung u. Garantie.

Nachbestellung Zusatzplatten

Schraubenlänge ändert sich. Für die richtige Länge bitte ombra ag kontaktieren.

Auswahl Masten auf Grundplatte

Artikel	Farbe	Höhe	Preis
Mast «R»	farblos eloxiert / weiss /anthrazit	Standard	158.-
Mast «S»	farblos eloxiert / weiss /anthrazit	auf Anlage abgestimmt	205.-
Mast «S1»	farblos eloxiert / weiss /anthrazit	auf Anlage abgestimmt	263.-

Sockel - Gewichtskombination

Die Ombra-Anlage ist keine «Sturmwand»

Den Kunden darauf hinweisen, dass die Anlage bei Abwesenheit von Personen geschlossen bzw. eingerollt werden muss.

- Entsprechen die bestellten Zusatzgewichte nicht dem unten angegebenen Mindestgewicht für die Anlage, welche mit Sockel ausgestattet wird, übernimmt die ombra ag keine Haftung und Garantie.
- Die in der Tabelle angegebenen Gewichte sind Richtwerte und müssen bei jeder Standortsituation individuell geklärt werden.
- Zusatzplatten werden auf die fahrbare Grundplatte gelegt/geschraubt.

Anlage Indoor:

Auszug	Kippkraft	Grundplatte	Zusatzplatte 1	Zusatzplatte 2 (Montage hinten)
1 m	8 kg	1 Stk.	-	-
1,5 m	10 kg	1 Stk.	-	1 Stk.
2 m	11 kg	1 Stk.	-	1 Stk.
2,5 m	12 kg	1 Stk.	-	2 Stk.
3 m	14 kg	1 Stk.	-	2 Stk.
3,5 m	15 kg	1 Stk.	1 Stk.	1 Stk.
4 m	17 kg	1 Stk.	1 Stk.	1 Stk.

Anlage Outdoor:

Achtung: max. Höhe Gehäuse: 184.5 cm

Auszug	Kippkraft	Grundplatte	Zusatzplatte 1	Zusatzplatte 2 (Montage hinten)
1 m	11 kg	1 Stk.	-	1 Stk.
1,5 m	13 kg	1 Stk.	-	2 Stk.
2 m	14 kg	1 Stk.	-	2 Stk.
2,5 m	16 kg	1 Stk.	-	3 Stk.
3 m	17 kg	1 Stk.	1 Stk.	1 Stk.
3,5 m	19 kg	1 Stk.	1 Stk.	2 Stk.
4 m	20 kg	1 Stk.	1 Stk.	2 Stk.

Beispiel mit Sockel



Sockel



Grundplatte mit Mast «R»



Grundplatte / Zusatzplatte 1 und 2



Grundplatte 30 kg



Zusatzplatte 1 / 25 kg



Zusatzplatte 2 / 11,4 kg

Bestellformular Sockel

Adresse Händler:

.....

Lieferadresse:

.....

Lieferung: Zustellung Abholung

Bestelldatum:.....

Kommision:.....

Referenz:.....

Sockel / Zusatzplatten					
Bezeichnung	Farbe	Gewicht	Anzahl	Preis	Total
Fahrbare Grundplatte					
ohne Mast	anthrazit	30 kg		515.--	
Zusatzplatte 1	anthrazit	25 kg		410.--	
Zusatzplatte 2	anthrazit	11.4 kg		180.--	
Endtotal					

Masten zu Sockel					
Bezeichnung	Farbe	Höhe	Anzahl	Preis	Total
Mast <<R>>	<input type="checkbox"/> farblos elox. <input type="checkbox"/> weiss <input type="checkbox"/> anthrazit	Standard		158.--	
Mast <<S>>	<input type="checkbox"/> farblos elox. <input type="checkbox"/> weiss <input type="checkbox"/> anthrazit	auf Anlage abgestimmt		205.--	
Mast <<S1>>	<input type="checkbox"/> farblos elox. <input type="checkbox"/> weiss <input type="checkbox"/> anthrazit	auf Anlage abgestimmt		263.--	
Endtotal					

Zusatzinformationen:

Lieferkosten pro Platte CHF 35.-

Bitte beachten Sie zur Ermittlung der benötigten Zusatzplatten die Richtwert-Tabelle.

Entsprechen die bestellten Zusatzgewichte nicht dem errechneten Mindestgewicht (Tabelle/Händlerordner) für die Anlage, welche mit Sockel ausgestattet wird, übernimmt ombra ag keine Haftung und Garantie.

ACHTUNG: Bei Nachbestellung von Zusatzplatten ändert sich die Schraubenlänge! Rücksprache mit ombra ag nehmen!

Lieferfrist ca. 3 Wochen

Bemerkungen

.....

Eigenschaften Gewebe Soltis 86/92 und JM

	Soltis 86	Soltis 92	JM
Windschutz	Ja	Ja	Ja
Sichtschutz	transparent	blickdichter	komplett blickdicht
Wasserdichte	wasserabweisend	wasserabweisend	komplett wasserdicht
Schmutzabweisung (Öl, Fett, Vogelkot)	Ja	Ja	Ja
Beständigkeit gegen Schimmelpilze	Ja	Ja	Ja
UV-Beständigkeit	Ja	Ja	Ja
Pflegehinweis	Abwaschbar mit weichem Schwamm oder Mikrofasertuch und lauwarmem Wasser (ca. 30°) und handelsüblichen Feinwaschmitteln Material muss nach gründlichem Nachspülen getrocknet werden	Abwaschbar mit weichem Schwamm oder Mikrofasertuch und lauwarmem Wasser (ca. 30°) und handelsüblichen Feinwaschmitteln Material muss nach gründlichem Nachspülen getrocknet werden	Abwaschbar mit weichem Schwamm oder Mikrofasertuch und lauwarmem Wasser (ca. 30°) und handelsüblichen Feinwaschmitteln Material muss nach gründlichem Nachspülen getrocknet werden



Produktskizze

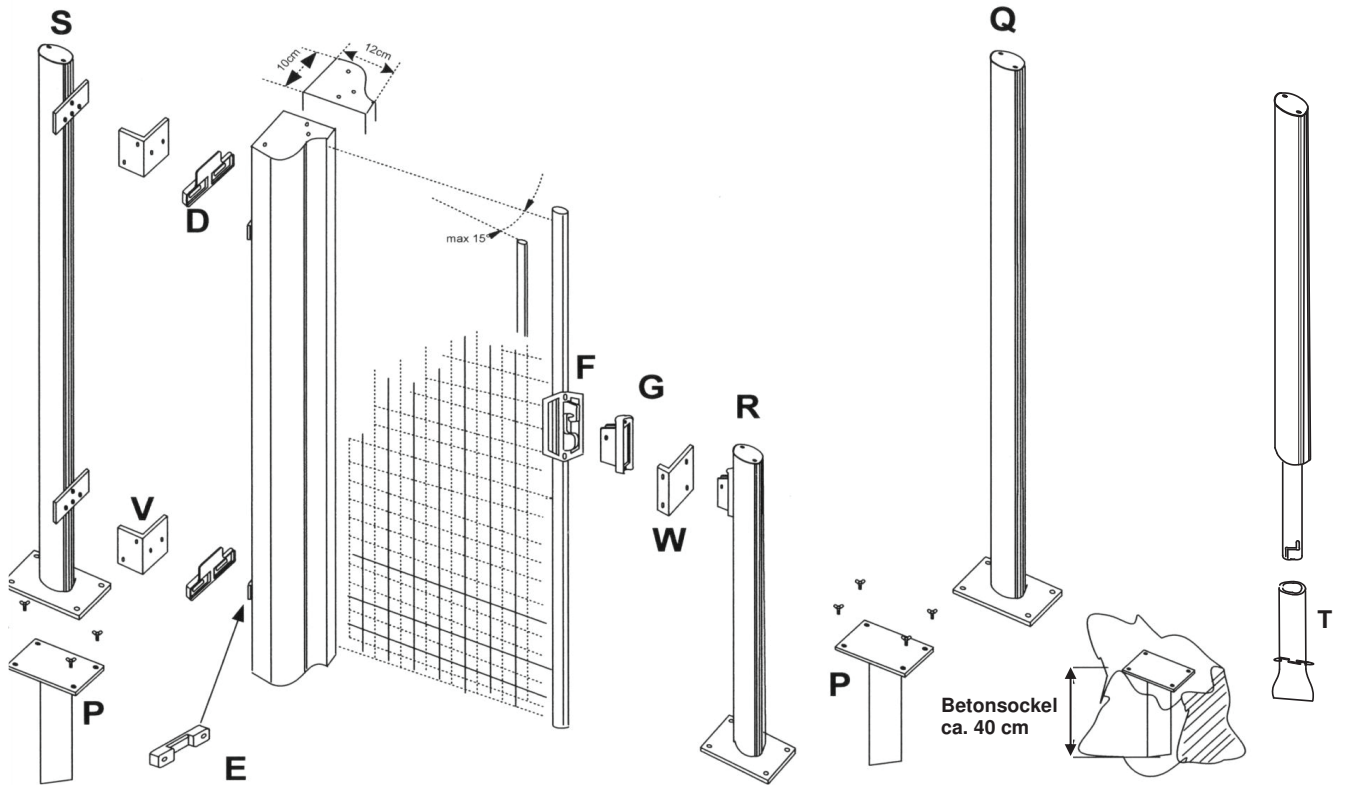

Detailskizze zu Mast S/S1/S2

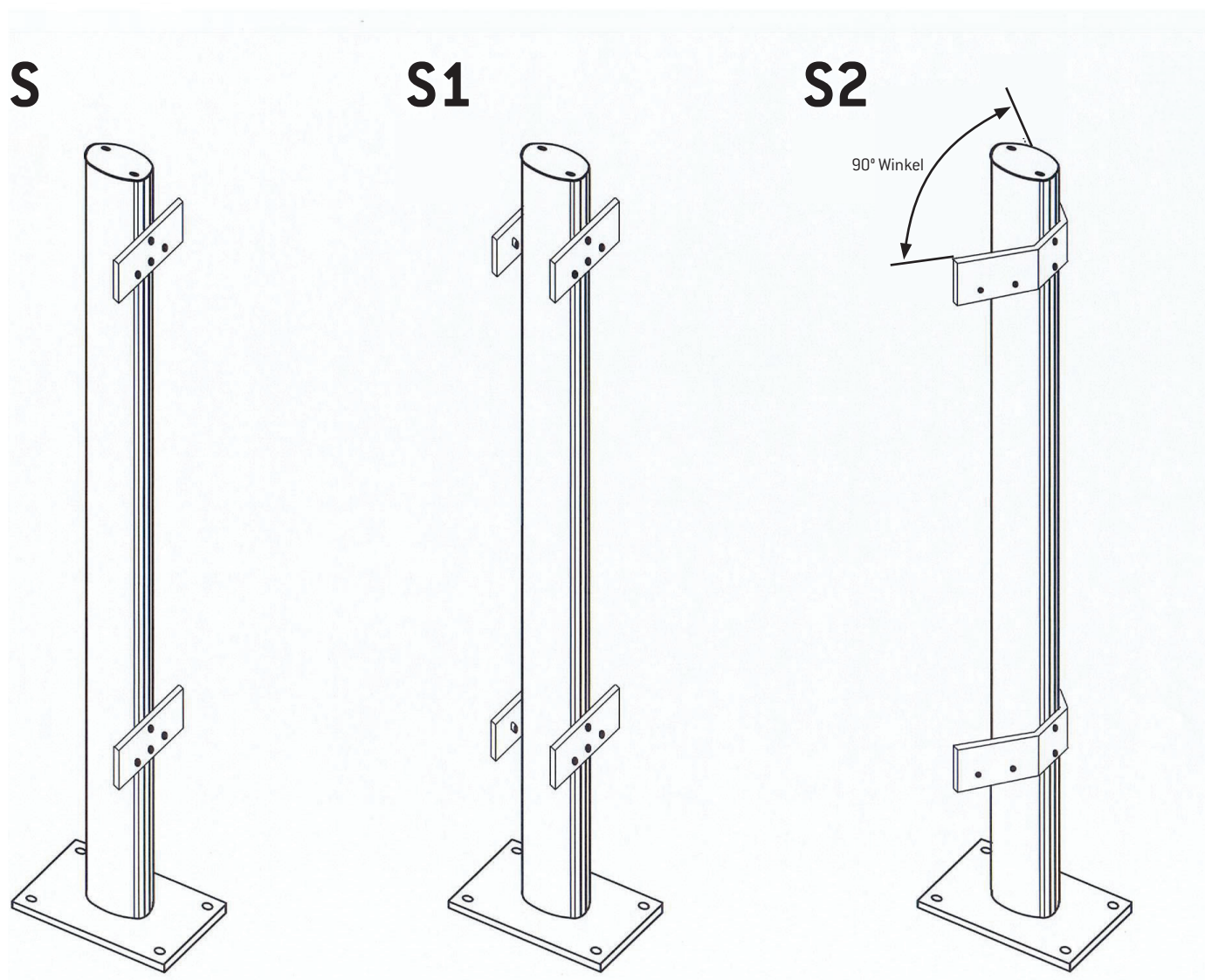

Detailsskizze zu Mast S1 und S2 - mit Gehäuse

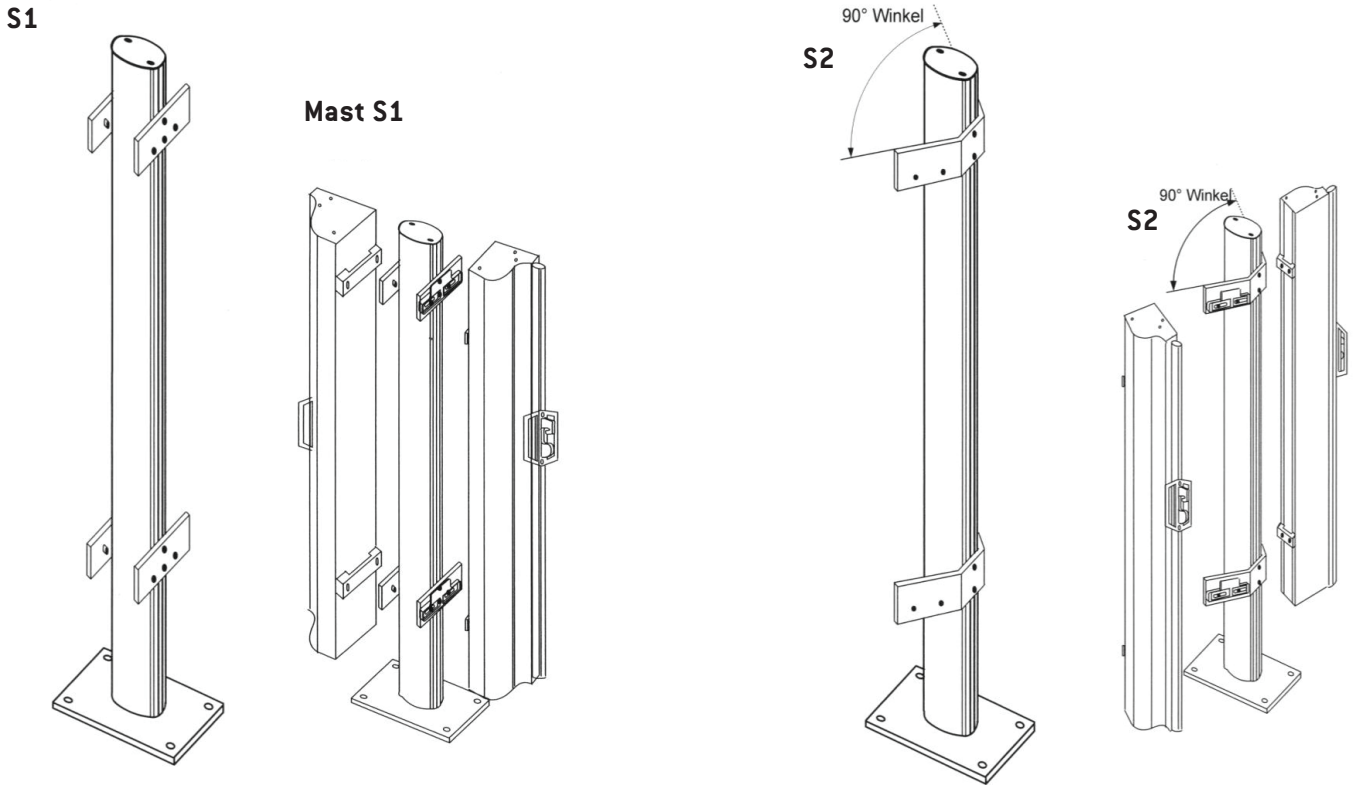

Bestellformular Schrägschnitt

Adresse Händler:

.....
.....
.....

Lieferadresse:

.....
.....
.....

Lieferung: Zustellung Abholung

Bestelldatum:.....

Kommision:.....

Referenz:.....

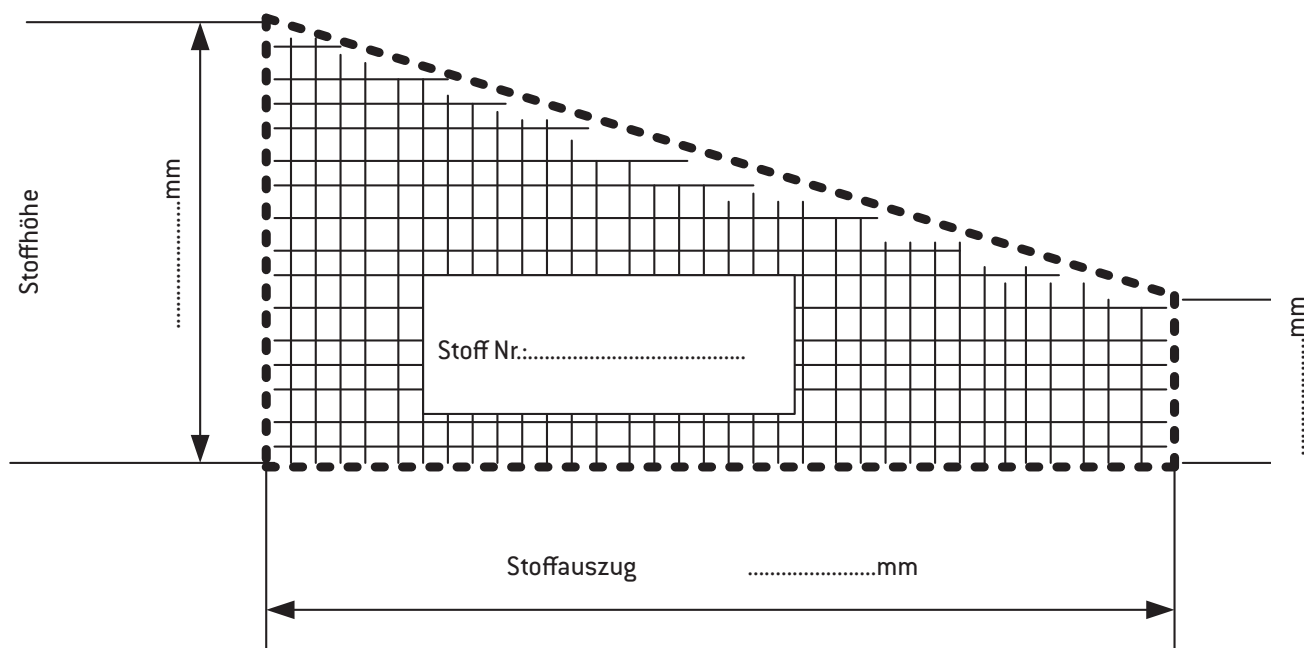

Variante A

Variante B

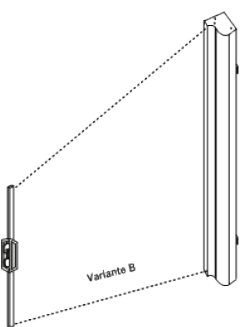
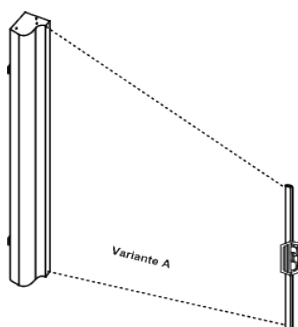

Bemerkungen

.....
.....
.....

Info Stoffersatz

1. Bitte folgende Angaben an ombra ag:

- Kommission
- Datum Baujahr
- Masse / Stoffnummer

2. Transport durch Händler an:

ombra ag
Industriestrasse 2A
7208 Malans
Anlieferung – bitte vorab informieren

3. Kosten

Stoffpreis: CHF 83.- / m²
Tuchwelle: CHF 85.-
Zugstange: CHF 80.-
Arbeit: CHF 120.- Pauschal / Wand
Transport: CHF 49.- / Wand

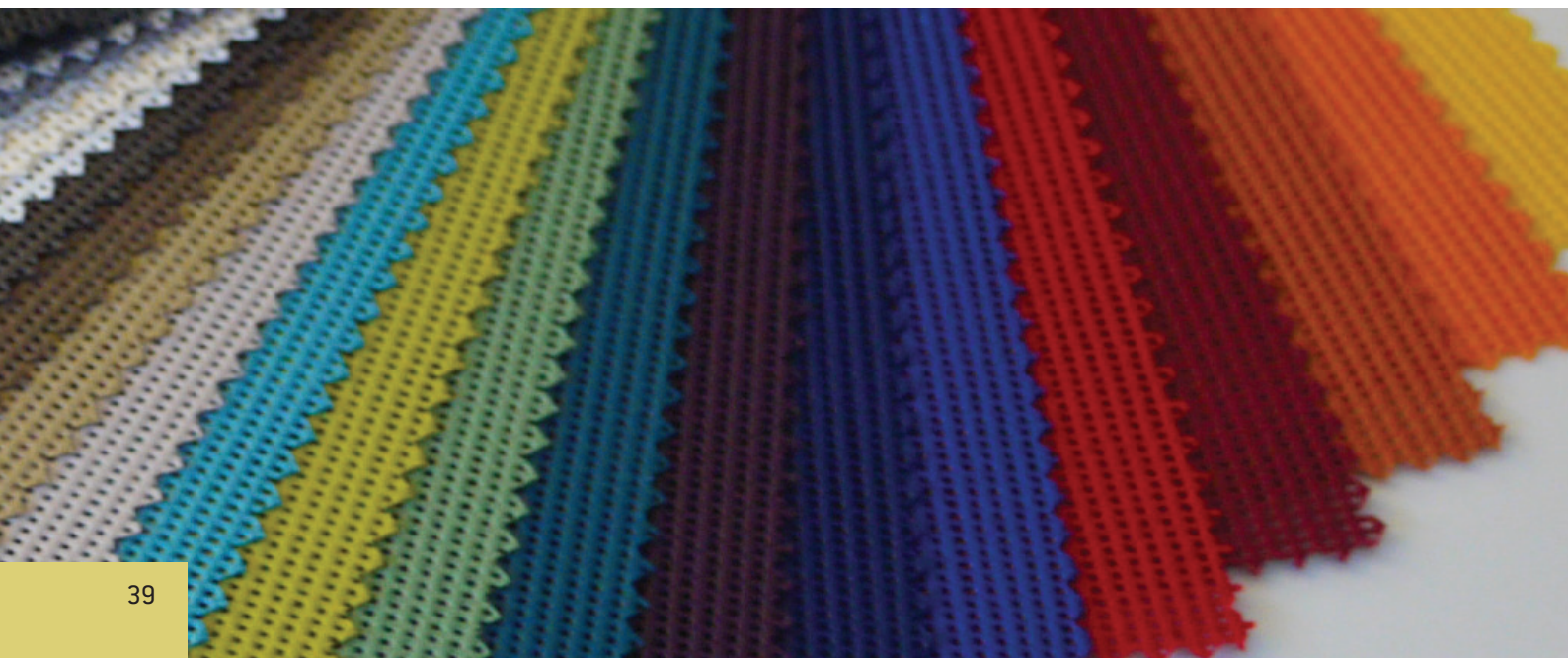

Info zu Gehäusehöhen

Minimal Höhe Gehäuse 75 cm

kurze Feder - Auszug max. bis 300 cm

Gehäusehöhe ab 93 cm

normale Feder - max. Stoffauszug bis 400 cm

Wichtig:

Wenn die Gehäusehöhe sehr genau sein muss.

Beispiel: Für den Einbau in eine Nische, muss 4 cm Luft

berücksichtigt werden, damit man das Gehäuse in den Halter «D»

einhängen kann.

Rechnungsbeispiel:

In eine Nische soll ein Gehäuse möglichst ausfüllend montiert werden.

Nischenhöhe: 210 cm

Luft zum Ein- und Aushängen: – 4 cm

Benötigte Gehäusehöhe: 206 cm

(Diese Höhe auf dem Bestellformular angeben)



Mitliefern von Montageschrauben

Wir liefern, sofern keine Spezialbestellung vorliegt, standardmässige Montageschrauben wie folgt mit:

- Gehäuse mit Halter «D» und Zugriff «F» **SchS4DB**
(in Backstein / Beton / ohne Dübel in Holz)
- **Griffhalter «G» einzeln** **SchS2GB**
(in Backstein / Beton / ohne Dübel in Holz)
- **Masten «S»/«R» oder «Q»** **SchS4MB**
(in Beton - entfallen bei Montage auf Bodenanker)
- **Winkel «W» zu Griffhalter** **SchS2GB**
(in Backstein / Beton / ohne Dübel in Holz)
- **Winkel «V» zu Gehäuse** **SchS4DB**
(in Backstein / Beton / ohne Dübel in Holz)
- **Gelenkset mit Klemmschraube** **SchS4DB**
(in Backstein / Beton / ohne Dübel in Holz)



Montageanleitung

Achtung: Das Gehäuse niemals öffnen - Verletzungsgefahr!

Die inliegende Mechanik steht unter starker Federspannung!

1. Gehäuse

ca. 1.5 cm ab Boden montieren

Es spielt keine Rolle, welche Seite oben oder unten ist.

Halter «E» (2 Stk.) auf Gehäuse Rückseite, je ca. 20-30 cm entfernt von den Gehäuseenden, festschrauben.



2. Halter „D“ an Hauswand festschrauben

Zuggriff «F» an die in der Zugstange vormontierten Nutensteine schrauben. Gehäuse an den Halter «E» einhängen.

3. Montage von Griffhalter «G» oder Mast «R»

Achtung: Das Mass «Hinterkante Gehäuse bis Hinterkante Griffhalter» entspricht der bestellten Auszuglänge und darf nicht überschritten werden.

Variante Griffhalter «G» senkrecht montieren - mit Querbolzen nach oben.

Variante Mast «R» ist nur für festen Untergrund und/oder Bodenanker geeignet

Einbetonieren vom Bodenanker «P»: Loch von 40x40 cm und einer Tiefe von 40 cm ausgraben und Mast mit Bodenanker einbetonieren. Mast mit Bodenanker immer wieder mit Wasserwaage senkrecht ausrichten!



4. Die beiden Schrauben am Zuggriff «F» leicht lösen

Windwand/Stoff ausziehen und am Griffhalter «G» einhängen

Zugstange ausrichten bis keine Falten mehr im Stoff sind, dann Schrauben wieder festziehen

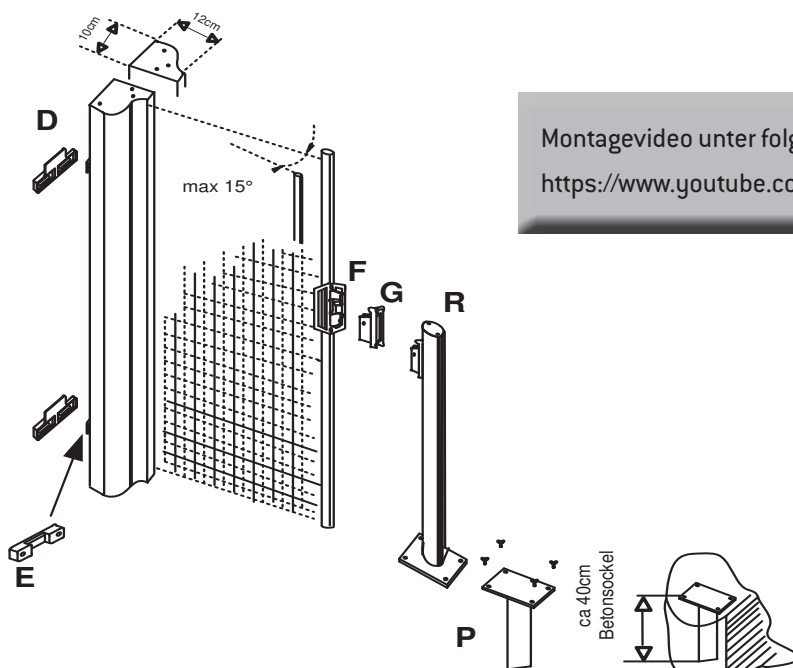

Montagevideo unter folgendem Link:

<https://www.youtube.com/watch?v=jJJTPWCUoo>

Bedienungsanleitung / Pflegeanleitung

Öffnen:

Zuggriff „F“ gerade ausziehen und im Griffhalter „G“ einhängen

Schliessen:

Zuggriff „F“ ca. 5 mm zu Griffhalter „G“ ziehen und aushängen

Beim Einfahren die Windwand gerade führen, damit beim Aufrollen keine Falten gebildet werden

Achtung:

Der Stoff darf nicht am oberen oder unteren Gehäusedeckel streifen!

Pflege:

Reinigung der Anlage mit Mikrofasertuch oder weichem Schwamm und konventionellem Abwaschmittel aus dem Haushalt und lauwarmem Wasser. Material muss nach gründlichem Nachspülen getrocknet werden.

Achtung:

Keine scheuernde Putzmaterialien und keine lösungsmittelhaltigen Reinigungsmittel verwenden

Haftung



ALLGEMEINE HINWEISE

Die Funktion des ombra Wind- und Sichtschutzes besteht in der Abschirmung von Freiflächen bei unerwünschtem Wind (bis 38 km/h – siehe Tabelle am Ende des Dokumentes*), als Sichtschutz oder/und Sonnenschutz indem die Anlagen ausgefahren werden.

Sicherstellen, dass es zu keiner Gefahrensituation für Personen und Produkt kommt.

Den ombra Wind- und Sichtschutz nicht unbeaufsichtigt geöffnet halten!

Bei missbräuchlicher Nutzung kann es zu Gefährdungen kommen. Diese Bedienungs- und Wartungsanleitung muss vor der ersten Verwendung durch den Endnutzer gelesen und beachtet werden.



ALLGEMEINGÜLTIGE GEFAHREN- UND SICHERHEITSHINWEISE

Sach- und Personenschäden durch unsachgemässe Handhabung oder Nichtbeachtung des Sicherheitshinweises.

Bei Schäden, die durch Nichtbeachtung dieser Anleitung oder der Begleitdokumente verursacht werden, erlischt der Garantieanspruch.

Für Folgeschäden übernimmt die ombra ag keine Haftung.



Verletzungsgefahr durch mangelnde Wartung

Produkte regelmässig auf Anzeichen von Verschleiss überprüfen.

Reparaturbedürftige Produkte nicht verwenden.

Störungen dürfen nur von qualifizierten Fachkräften behoben werden.



Nur ombra Original Ersatzteile verwenden

Produktschaden durch unsachgemässe Bedienung.

Kein gewaltsames Ein- oder Ausfahren bei manueller Bedienung.

Produkt nicht über die mechanische Begrenzung hinaus bedienen.

Behang vor Überschreitung der zulässigen Windlast rechtzeitig einfahren.



Produkteschäden durch Vereisung

Produkte im Winter vor der Bedienung auf Vereisung prüfen und bei Vereisung nicht bedienen.

Übersicht Windwiderstandsklassen

Klasse	Windstärke Beaufort	Windgeschwindigkeit	Auswirkung
0	1 - 3	bis 19 km/h	Blätter und dünne Zweige bewegen sich
1	4	20 - 28 km/h	Zweige und dünne Äste bewegen sich loses Papier wird vom Boden gehoben
2	5	29 - 38 km/h	Äste bewegen sich und kleine Laubbäume schwanken
3	6	39 - 49 km/h	Starke Äste schwanken, Regenschirme sind nur schwer zu halten



Optimale Position des Bodenankers

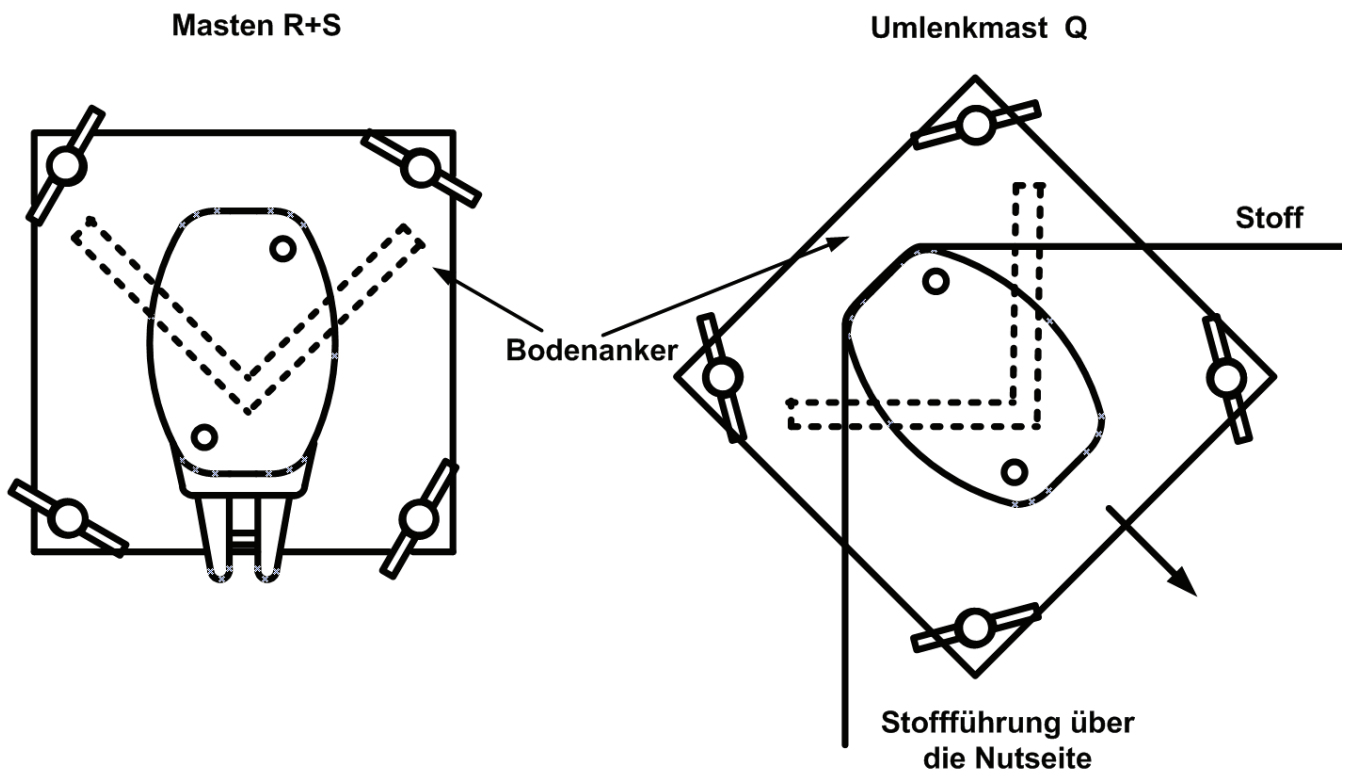

Montageanleitung «Stüpper»



Achtung

Der «Stüpper» muss zwischen festem Untergrund und festem Deckenmaterial montiert werden.

Ist das nicht gewährleistet, muss damit gerechnet werden, dass der Stüpper an Spannung verliert und umkippen kann.

Maximale Länge 3.00 m



Stoffersatz für Markisen

Ist Ihr alter Markisenstoff verreckt, grau oder ausgebleicht?

Kein Problem, wir erstellen auch Stoffersatz für Markisen,
inkl. Keder.

Bitte Durchmesser Keder angeben.



Preisliste Druck



Achtung Richtpreise / Bitte vorgängig Angebot anfordern

Anlage gemäss Soltis Preisliste

Druckkosten +/- CHF 65.- / m2 (Richtpreis)

Achtung, kann Schweissnähte enthalten

Datenverarbeitungs- & Auftragspauschale: Fr. 110.00 pro Druck

Daten erstellen: CHF 130.00 à h

Rechnungsbeispiel:

Anlage 1845 mm / 250 cm	Fr.	1` 575.00
Druckfläche 1.77 x 2.5 m = 4.43 m2 x CHF 65.- (Richtpreis).....	Fr.	287.95
Datenverarbeitungs- & Auftragspauschale	Fr.	110.00
Total	Fr.	<u>1` 972,95</u>



Infos Print/Druck auf Gewebe

1. Trägermaterial

Mesh weiss (Gitternetz), PVC-beschichtetes Polyestergewebe, einseitig bedruckt.

Hinweis: Mesh hat nicht die Wind- und Sichtschutzqualität wie Soltis.

Soltis Gewebe 86 / 92 kann nur schabloniert werden.

2. Daten

Auflösung Bild: 300 dpi

Daten als: eps, ai, pdf, jpg, psp

Schriften / Logos: müssen vektorisiert sein

Sonderfarben: Angabe in Pantone, RAL, cmyk

Auf «Massblatt Print» genaue Platzierung
und Vermassung des Druckbereiches angeben

3. Gut zum Druck

Erhalt von «Gut zum Druck» in Form eines Proofs

Ganze Druckansicht auf A4 Papier

Toleranz Massabweichungen bei Bildposition +/- 1 cm

4. Lieferfrist

Ab Eingang der Bestätigung «Gut zum Druck» ca. 5 Wochen

Bestätigung mit Unterschrift von Vertriebspartner

5. Garantie UV-Beständigkeit

Bei sachgerechter Handhabung 5 Jahre

Hinweis: Auftretende Grauschleier durch umweltbedingte Verschmutzung (Abgase etc.)

gelten nicht als Garantiefall

6. Reinigung

Nur seifenhaltige Mittel verwenden

Keine lösungsmittelhaltigen Reiniger und scheuernden Putzhilfen benutzen

*Teilausdruck auf Mesh auf Anfrage und Aufpreis



Bestellformular Druck

Adresse Händler

.....
.....
.....

Lieferung: Zustellung Abholung

Bestelldatum:.....
Kommission:.....
Referenz:.....

Lieferadresse

.....
.....
.....

Vorgehen

1. Variante «A» oder «B» wählen.
2. Genaues Mass Druckfläche und Platzierung in Skizze angeben.
3. Druckdaten gemäss Infoblatt Händlerordner angeben.

Hinweise: Stoff immer Mesh weiss, Druck nur einseitig, Toleranz Massabweichung bei Bildposition +/- 1 cm

Variante A

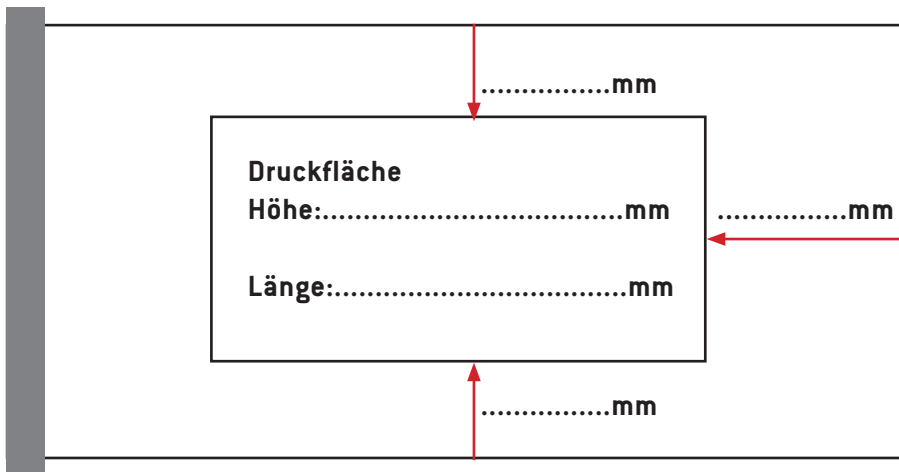

Variante B

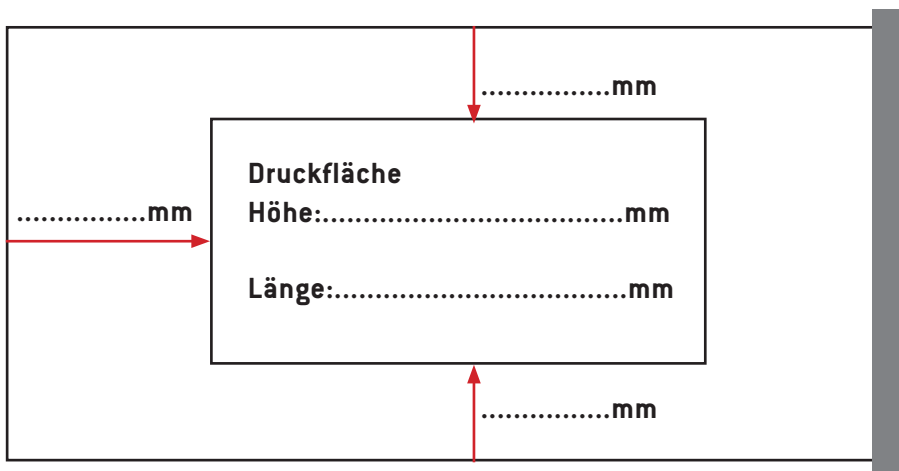

Bemerkungen

.....
.....
.....

Preisliste Stoff mit Ösen 2021

Gewebe Soltis 86 / 92 / JM		
Artikel	Menge	Preis
Gewebe Soltis 86/92 u. JM	m ²	CHF 83.-
Flachsaum 4 cm wird als Verstärkung auf den Seiten benötigt, wo Ösen platziert werden	pro Seite von 0 bis 4 lm pro Seite von 4 bis 8 lm pro Seite von 8 bis 12 lm	CHF 16.- CHF 32.- CHF 48.-
Ösen Durchmesser 12 mm, vernickelt/silber empfohlener Ösenabstand 30-40 cm	Stk.	CHF 2.70

Einsatzmöglichkeiten

- Balkonschutz (einflechten)
- Carport
- Wind-, Sicht- und Sonnenschutz
- Werbeplane
- Abdeckung von Sandkasten/Pool
- Stoffersatz für Markisen
- und vieles mehr...



Markisenstoff



Balkonschutz



Balkonschutz

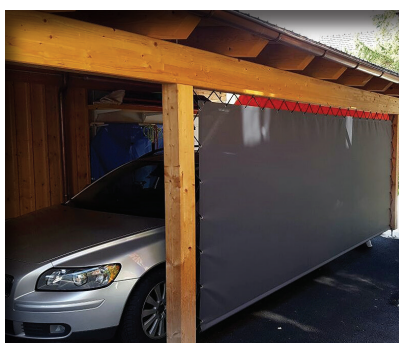

Carport

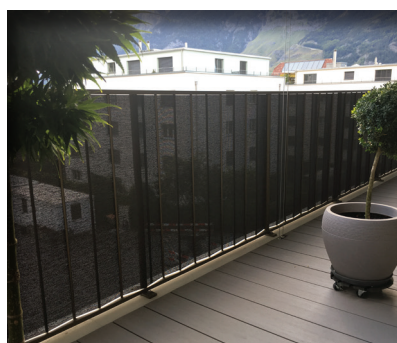

Balkonschutz



fixer Sonnenschutz

Preisliste Befestigungsmaterial

Für Stoff mit Ösen

Artikel	Menge	Preis
Expanderseil schwarz, Durchmesser 6 mm	lm	CHF 1.50
Expanderlaschen schwarz Laschen können gekürzt werden	DM = 6 mm / Länge 10 cm DM = 6 mm / Länge 14 cm DM = 6 mm / Länge 16 cm	CHF 4.00

Einsatzmöglichkeiten Expanderlaschen

Für Geländermontage Balkonschutz

Montage Carport

Werbebanner



Vorgehen bei Balkonschutz

«In nur 3 Schritten zum individuellen Balkonschutz»

1. Länge messen – Lichtmass (Innenmass) abzüglich 3 cm

Massband in Staketen einflechten, analog wie später das Gewebe eingeflochten wird.

Für ein optimales Spannen des Gewebes muss bei dem Längenmass mind. 3 cm abgezogen werden, damit dieses mit dem Befestigungsmaterial richtig gespannt werden kann.

2. Höhe messen – Lichtmass (Innenmass) abzügl. 1 cm

Die Staketen werden meistens angeschweisst. So bleibt unten und oben eine Schweissnaht zurück. Das Gewebe soll nicht über diese Schweissnaht ragen. Meistens genügt es, in der Höhe 1 cm abzuziehen.

3. Befestigungsmaterial

Ösen:

Wird das Gewebe beim Balkongeländer eingeflochten genügen je 3 Ösen am Anfang und Ende.

Flachsaum:

Wird auf den Gewebeseiten benötigt, auf denen Ösen vorgesehen sind.

Expanderlaschen:

Diese sind in 3 verschiedenen Längen erhältlich.

Vorteile Balkonschutz:

Sehr stabil auch bei sehr starkem Wind

Es wird wenig Befestigungsmaterial benötigt

Kann dezent in die Umgebung eingebunden werden

Kann als Farbtupfer verwendet werden

Kann das ganze Jahr draussen gelassen werden



Bestellformular Stoff

Adresse Händler:

.....

Lieferung: Zustellung Abholung

Bestelldatum:.....
 Kommission:.....
 Referenz:.....

Lieferadresse:

.....

Vorgehen – in Skizze eintragen

1. Fertigmasse Stoff
2. Platzierung von Flachsaum/Hohlsaum
3. Ösen-Platzierung
4. Stoff Name/Nr. und Quadratmeter

Stoff Name/Nr.:.....

m2:.....

↓
 Höhe / Fertigmasse.....mm
 ↑

→ Länge / Fertigmasse.....mm ←

Stoff mit Ösen / Balkenschutz						
Artikel	Beschrieb	Anzahl		Einheit	Preis	Total
Stoff	Soltis 86 / Soltis 92 / JM		à.....m2	m2	83.-	
Flachsaum	pro Seite 0 bis 4 m		Seite	16.-	
	pro Seite ab 4 bis 8 m		Seite	32.-	
	pro Seite ab 8 bis 12 m		Seite	48.-	
Hohlsaum max. DM 5.4 cm	pro Seite 0 bis 4 m		Seite	16.-	
	pro Seite ab 4 bis 8 m		Seite	32.-	
	pro Seite ab 8 bis 12 m		Seite	48.-	
Ösen	Messing vernickelt/silber		Stk.	2.70	
Expanderseil	Gummiseil DM 6 mm schwarz		à.....lm	lm	1.80	
Expanderlaschen	DM 6 mm / Länge 10 cm		Stk.	4.10	
	DM 6 mm / Länge 14 cm		Stk.	4.10	
	DM 6 mm / Länge 16 cm		Stk.	4.10	
Endtotal						

Flachsaum für Ösen, wenn möglich nur auf zwei gegenüberliegenden Seiten, gibt weniger Falten als beim 4-seitigen Flachsaum.

Bemerkungen

.....



Sonderanfertigungen

Anfertigung von Spezialteilen

Jede Baustelle hat andere Anforderungen. Deshalb passen wir uns den Bedürfnissen an und fertigen auf Anfrage auf Ihre Anforderungen abgestimmte Produkte her.

Bitte legen Sie bei der Anfrage Fotos und eine detaillierten Plan oder eine Skizze bei. Wir kreieren für Sie gerne eine Lösung.



Werbung



Digital

- Filme (Image & Anwender (D/F/E)
- Fotos professionell (Image & Anwender)
- Logos ombra
- Inserat-Vorlagen
- PR-Text

Hinweis: Die Digitalwerbung ist im Händlerlogin zum Herunterladen hinterlegt.
Fotos dürfen nur in Kombination mit dem ombra Logo verwendet werden.



Verkaufshilfen

- Kleine Musterwand in Tragtasche
- Musterwindwände
- Stoffmuster Soltis 86/92
- ombra Katalog



Layout und Grafik

Auf Wunsch, erstellen wir Ihnen auch gerne ein Layout / Grafik für Ihr Werbeprojekt.



Bestellformular Werbematerial

Adresse Händler

.....

Lieferadresse







.....

Lieferung: Zustellung Abholung

Bestelldatum:.....

Kommission:.....

Referenz:.....

Verkaufshilfen		Ausstellung	
 <p>Kleine Musterwand in Tragtasche</p>	<p>Preis auf Anfrage</p> <p>Stk.....</p>	 <p>Musterwand</p>	<p>Musterwindwand für Ausstellung, (Bsp. «A» im Bild) Ausführung: nach Absprache Layout und Grafik gem. Absprache</p> <p>Preis auf Anfrage</p> <p>Stk.....</p>
 <p>Stoffmuster Soltis 86 / 92 / JM</p>	<p>2 Stk. pro Jahr gratis Kosten pro Büchlein CHF 35.--</p> <p>Soltis 86 / Stk.....</p> <p>Soltis 92/JM/Stk.....</p>	 <p>Kleber</p>	<p>Preis auf Anfrage</p> <p>Stk.....</p>
 <p>Katalog</p>	<p>1 Stk. gratis weitere auf Anfrage</p> <p>Stk.....</p>	 <p>Flyer</p>	<p>Gratis</p> <p>Stk.....</p>

Bemerkungen:

Bitte um frühzeitige Bestellung - Beschaffungszeit kann variieren.....

.....

Garantie, Info Versandkosten

Die ombra ag gibt auf folgende Produkte 2 Jahre Garantie:

ombra Wind- und Sichtschutz

Zubehör

Spezialzubehör

Einzelanfertigungen

Stoffe Meterware mit und ohne Ösen

Von der Garantieleistung/Haftung ausgeschlossen sind:

Unsachgemässe Handhabung der Produkte

Defekte durch Fremdeinwirkung

Sockel: Wenn die bestellten Zusatzgewichte nicht den von der ombra ag errechneten Vorgaben/Mindestgewichten oder der Situation am

Einsatzort entsprechen. (Bsp. Tabelle im Händlerordner)

Für nicht Verwendung von Originalteilen der ombra übernimmt die ombra ag keine Garantie und Haftung.

Info Versandkosten

Unsere Pakete werden mit grösster Sorgfalt verpackt für Sie zu folgenden Preisen:

Versandkosten - Änderungen vorbehalten		
Bezeichnung	Lieferant	Preis
Komplette Wind-/Sichtschutzwand {exkl. Mast}*	durch ombra organisiert	CHF 49.- / Paket
Kleinteile	durch ombra organisiert	CHF 15.- / Paket
Werbematerial	durch ombra organisiert	Gratis

Werden mehrere Wind-/Sichtschutzwände geliefert, so gilt jede Wand/Mast als Einzelpaket.

News: Wir gehen in den Druck.



ombra.ch

Windschutz | Sichtschutz | Balkonschutz

Werbetechnik und Textildruck

ombra ag

Industriestrasse 2A

7208 Malans

info@ombra.ch

t. 081 328 25 11

ombra.ch





Wir erstellen für Sie:

- Layout und Grafik
- Bedruckte Wind- und Sichtschutzwände
- Textildruck / Siebdruck inkl. Textilien
- Glasbeschichtung / UV- Schutz
- Werbebanner / Spannrahmen
- Firmenkleber
- Fahrzeugbeschriftungen

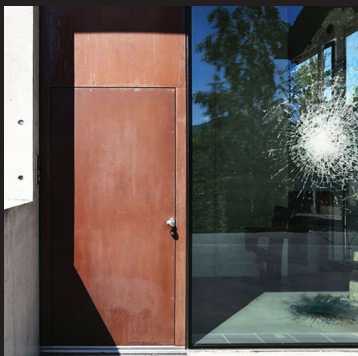

Werbetechnik und Textildruck

Neu bieten wir folgende Dienstleistungen an:

Erstellen von Layout und Grafik
Bedruckte Wind- und Sichtschutzwände
Textildruck (Transfer- und Siebdruck inkl. Textilien)
Bestickte Textilien
Schablonieren
Digitaldruck und Folientext
Glasbeschichtung (Sichtschutz)
Sonnenschutzfolie für Flachglas
Einbruchschutzfolie für Gebäude
Werbebanner
Spannrahmen
Fahrzeugbeschriftungen
Schilder
Signaletik
u.v.m.

ombra ag
Industriestrasse 2A
7208 Malans

info@ombra.ch
t. 081 328 25 11
ombra.ch

Unsere Textilienpartner

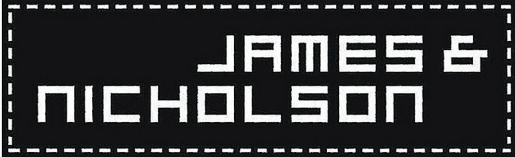

LAYOUT UND GRAFIK
ombra ag | malans



bacher
GARTEN-CENTER

Bacher Garten-Center AG
Spinnereistrasse 3
8135 Langnau am Albis
Tel. 044 714 70 70
www.bacher-gartencenter.ch
www.terrassengestaltung.ch